



RANGEMENTS



COMFORT 174

Caissons mélaminés

NOUVEAU



OPTIMAX Evo 182

Caissons Towers



QUIÉTUDE 186

Rangements mélaminés



EKO 198

Casiers



KUBO 204

Bibliothèques

NOUVEAU



PRESTIGE 208

Rangements direction



PAISIBLE 212

Caissons métal



CLASSIF 216

Rangements métal



COMFORT

Les caissons **Comfort** sont des solutions de rangements individuels de proximité, mobiles ou fixes. Leur design ergonomique associé à un large choix de dimensions et de coloris leur permet de s'associer à toutes nos gammes de bureaux et de s'intégrer facilement dans des environnements opérationnels individuels ou partagés.





 COMFORT

RANGEMENTS



CARACTÉRISTIQUES



Caissons et tops décors imitation bois ou unis

Caissons mobiles

NOUVEAU

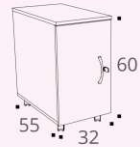

Caisson slim
1 porte battante

NOUVEAU

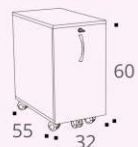

Caisson slim
2 tiroirs



Caisson mobile
2 ou 3 tiroirs

Caissons hauteur bureau

NOUVEAU



Caisson Openbox
1 porte battante

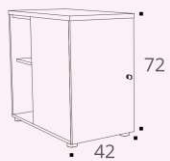

Caisson hauteur bureau
3 ou 4 tiroirs

Caissons hauteur bureau avec top d'extension

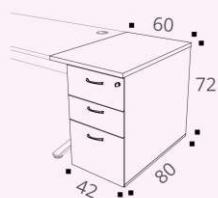

Caisson hauteur bureau
P 80 cm

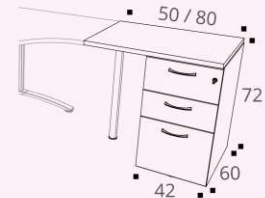

Caisson hauteur bureau P 60 cm
avec tops d'extension L 50 / 80 x P 60 cm

Poignées

Poignées ergonomiques métal aluminium (blanc ou noir en option).



Structure et top

Panneaux mélaminés Structurex® ép. 16 et top ép. 25 mm. Chants ABS anti-choc 2 mm.

Structure et top

Panneaux mélaminés Structurex® ép. 16 et top ép. 25 mm. Chants ABS anti-choc 2 mm.

Serrure

Serrure centralisée avec 2 clés dont une pliable.



Caisson mobile

Caisson
hauteur bureau



Tiroir DS

Tiroir dossiers suspendus à extraction totale sur roulette anti-basculement.



Caisson Openbox

Caisson slim

DESCRIPTIF TECHNIQUE

Caissons mobiles et Caissons hauteur bureau

- Panneaux mélaminés Structurex® ép. 16 mm avec inserts métalliques, cadrés collés. Structures assemblées usine.
- Tops mélaminés Structurex® ép. 25 mm bordés de chants ABS anti-choc 2 mm.
- Tops d'extensions équipés de platines de fixation pour relier les caissons hauteur bureau aux plateaux des bureaux.
- Tiroirs folding bois et fond médium 3 mm finition noire, montés sur coulisses à galets. Plumier inclus dans 1^{er} tiroir.
- Tiroir dossiers suspendus à extraction totale (P 47,5 cm) sur 5^{ème} roulette anti-basculement.
- Ouverture des tiroirs avec poignées ergonomiques métal aluminium en standard (disponibles en option en noir ou blanc)
- Serrure centralisée avec 2 clés dont une pliable.
- Amortisseur de fermeture sur les tiroirs plats.
- Top box en panneau mélaminé Structurex® ép. 25 mm, avec partie arrière en Plexiglas blanc, ép 6 mm. Livré démonté.

Caissons Openbox NOUVEAU

- Structure, tablettes et porte en panneaux mélaminés Structurex® ép. 16 mm et top ép. 25 mm. Chants ABS anti-choc ép. 2 mm. Livré démonté. Dim. P 80 / 70 / 60 x H 72 x L 42 cm.
- Tablettes réglables sur 5 positions.
- Porte battante avec serrure. Ouverture par pression "push to open". Patins. Niche intégrée sur partie arrière des caissons P 80 / P 70 cm (positionnable à droite ou à gauche).

Caissons Slim NOUVEAU

- **Optimax** : Structure, top et façade, en panneaux mélaminés Structurex® ép. 16 mm, cadrés collés. Chants ABS anti-choc ép. 2 mm. Livré assemblé. Dim. P 55 x H 60 x L 32 cm.
- Mini tiroir supérieur H 9 cm en folding noir, sur coulisses à galets. Plumier.
- Tiroir bac inférieur H 20 cm pour dossiers suspendus en folding noir, sur coulisses à billes, extraction totale.
- 5 roulettes. Serrure et poignée.
- **Minimax** : Structure, top et porte en panneaux mélaminés ép. 16 mm. Chants ABS anti-choc ép. 2 mm. Livré démonté. Dim. P 55 x H 60 x L 32 cm.
- Tablette intérieure réglable sur 5 positions. Porte battante avec serrure.
- 4 roulettes. Poignée.

COMFORT



COMFORT

GARANTIE
5 ANSDÉLAI
10 JOURS

CAISSONS MOBILES

	Dim. (cm)	Description	Réf.	Finition
Caissons mobiles 	P 59 / H 60 / L 42	2 tiroirs dont 1 dossiers suspendus	AP201	+ <input type="checkbox"/>
		3 tiroirs plats	AP211	+ <input type="checkbox"/>

CAISSON MOBILE SLIM avec tiroirs

NOUVEAU

	Dim. (cm)	Description	Réf.	Finition
Caisson mobile slim avec tiroirs Optimax 	P 55 / H 60 / L 32	2 tiroirs dont 1 mini tiroir intérieur H 6 cm avec plumier + tiroir bac H 20 cm	DR071	+ <input type="checkbox"/>

CAISSON MOBILE SLIM avec porte battante

NOUVEAU Caisson uniquement disponible en décors unis



	Dim. (cm)	Description	Réf.	Finition
Caisson mobile slim à porte Minimax 	P 55 / H 60 / L 32	1 porte battante - 1 tablette réglable	DR081	+ <input type="checkbox"/>



COMFORT



RANGEMENTS

CAISSONS HAUTEUR BUREAU avec Tops

	Dim. (cm)	Description	Réf.	Finition caisson	Finition top
Caissons hauteur bureau H 72 / L 42 cm  3 tiroirs dont 1 dossiers suspendus  4 tiroirs	P 60	3 tiroirs dont 1 dossiers suspendus	BD26	+ <input type="checkbox"/>	+ <input type="checkbox"/>
		4 tiroirs plats	BD27	+ <input type="checkbox"/>	+ <input type="checkbox"/>
	P 80	3 tiroirs dont 1 dossiers suspendus	DR09	+ <input type="checkbox"/>	+ <input type="checkbox"/>
		4 tiroirs plats	DR10	+ <input type="checkbox"/>	+ <input type="checkbox"/>



CAISSONS OPENBOX avec Tops



NOUVEAU

	Dim. (cm)	Description	Réf.	Finition caisson	Finition top
Caissons hauteur bureau à porte Ouverture par système "push to open" H 72 / L 42 cm 	P 60	Juxtaposition en retour de bureaux compacts	DR11	+ <input type="checkbox"/>	+ <input type="checkbox"/>
	P 70	1 porte battante - 2 niches latérales	DR12	+ <input type="checkbox"/>	+ <input type="checkbox"/>
	P 80	1 porte battante - 2 niches latérales	DR13	+ <input type="checkbox"/>	+ <input type="checkbox"/>

► Options

Description	○ BLANC	● NOIR
	Réf.	Réf.
 Jeu de 2 poignées	BA007S	BA005G
 Jeu de 3 poignées	BA017S	BA015G



Comment commander ? Caisson hauteur bureau avec top, 4 tiroirs plats, P 60 cm, caisson décor imitation **Nebraska**, top caisson décor **Blanc** = BD27 + **F** **S**

COMFORT



Caissons et tops décors imitation bois ou unis

CAISSONS HAUTEUR BUREAU avec Tops d'extensions

P 60 cm		Dim. (cm)	Description	Réf.	Finition caisson	Finition Top
Caissons retour P 60 cm avec top L 50 cm		P 60 / H 72 / caisson L 42 top L 50	3 tiroirs dont 1 dossiers suspendus	AP22	+ <input type="checkbox"/>	+ <input type="checkbox"/>
			4 tiroirs plats	AP23	+ <input type="checkbox"/>	+ <input type="checkbox"/>
Caissons retour P 60 cm avec top L 80 cm*		P 60 / H 72 / caisson L 42 top L 80	3 tiroirs dont 1 dossiers suspendus	AP24	+ <input type="checkbox"/>	+ <input type="checkbox"/>
			4 tiroirs plats	AP25	+ <input type="checkbox"/>	+ <input type="checkbox"/>
				● ALUMINIUM	○ BLANC	● NOIR
			Description	Réf.	Réf.	Réf.
Pied de soutien cylindrique			Indispensable pour caissons retour P 60 cm avec top L 80 cm	AQ001K	AQ007S	AQ005G
P 80 cm		Dim. (cm)	Description	Réf.	Finition caisson	Finition Top
Caissons latéraux P 80 cm avec top L 60 cm		P 80 / H 72 / caisson L 42 top L 60	3 tiroirs dont 1 dossiers suspendus	AP38	+ <input type="checkbox"/>	+ <input type="checkbox"/>
			4 tiroirs plats	AP39	+ <input type="checkbox"/>	+ <input type="checkbox"/>



Caissons décors imitation bois ou unis

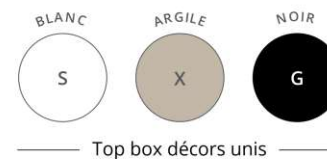

Top box décors unis

COMFORT



CAISSONS HAUTEUR BUREAU avec Top box

	Dim. (cm)	Description	Réf.	Finition caisson	Finition Top box
Caissons avec Top box Panneau arrière du Top box en Plexiglas blanc	P 80 / H 110 / L 42	3 tiroirs dont 1 dossiers suspendus + Top box	DH77	+ <input type="checkbox"/>	+ <input type="checkbox"/>
		4 tiroirs plats + Top box	DH78	+ <input type="checkbox"/>	+ <input type="checkbox"/>
Top box Panneau arrière du Top box en Plexiglas blanc	P 80 / H 40 / L 42	Se positionne sur un caisson hauteur bureau ou Tower P 80 cm ou sur une armoire basse L 80 cm	AW553	—	+ <input type="checkbox"/>

CAISSONS OPENBOX avec Top box



NOUVEAU

	Dim. (cm)	Description	Réf.	Finition caisson et Top box
Caissons avec Top box H 110 / L 42 cm Panneau arrière du Top box en Plexiglas blanc	P 70	1 porte battante - 2 niches latérales + Top box	DR143	+ <input type="checkbox"/>
	P 80	1 porte battante - 2 niches latérales + Top box	DR153	+ <input type="checkbox"/>

► Options

	Description	<input type="radio"/> BLANC	<input type="radio"/> NOIR
		Réf.	Réf.
Kit de réhausse 4 patins	Pour surélever les caissons hauteur bureau jusqu'à 74 cm de haut	—	DP035G
Jeu de poignées métal pour caissons	Jeu de 2 poignées	BA007S	BA005G
	Jeu de 3 poignées	BA017S	BA015G

Comment commander ? Caisson hauteur bureau avec Top box, 4 tiroirs plats, P 80 cm, décor imitation Hêtre avec Top box décor Blanc = DH78 + A S

OPTIMAX Evo

Towers

Les caissons **Optimax** offrent des solutions de rangements ergonomiques à proximité des postes de travail. Ils se déclinent en 2 modèles fixes (H 72 cm ou H 113 cm) et une version slim mobile (L 32 cm) permettant ainsi de structurer l'espace dans les espaces collaboratifs. **Optimax** se positionne à gauche ou à droite de l'utilisateur, peut recevoir un Top box en option en partie supérieure et se décline en version unicolore ou bicolore pour mieux s'intégrer au sein de tous les environnements de travail.





OPTIMAX Evo Towers



Poignée
Préhension par poignée métallique finition aluminium en standard.

Top
Panneau mélaminé Structurex® ép. 25 mm, bordé de chants ABS anti-choc 2 mm.

Caisson et façade
Structure et façade en panneaux mélaminés Structurex® ép. 16 mm.

Serrure
Serrure centralisée avec un jeu de 2 clés, dont 1 gainée pliable.

Roulette
Roulette de stabilisation sous tiroir.

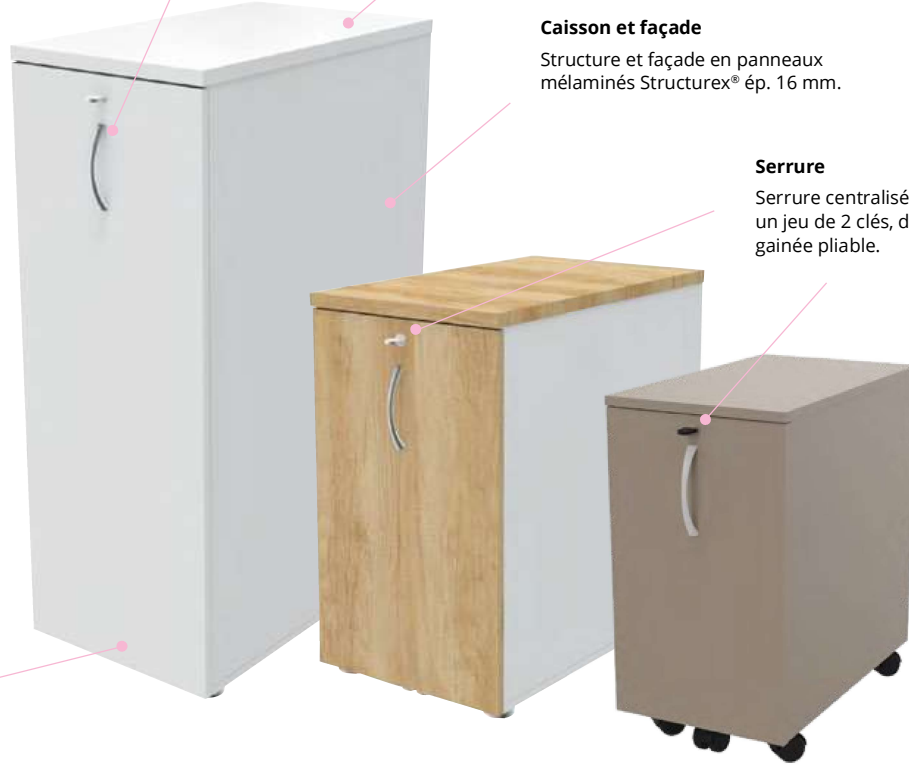

Tower H 113 cm

Tower H 72 cm

Mobile slim H 60 cm

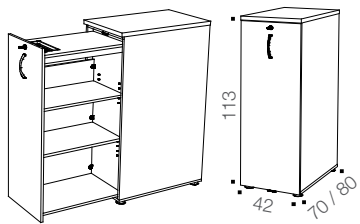

Tower H 113 cm

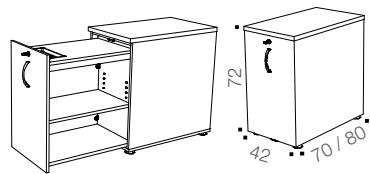

Tower H 72 cm

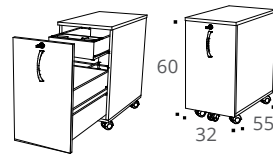

Mobile slim H 60 cm

CARACTÉRISTIQUES

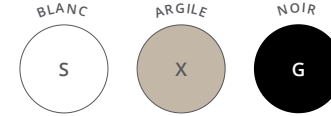

— Structure caissons Towers et Top box décors unis —

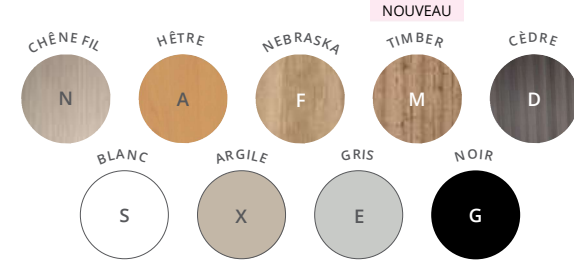

— Tops et façades décors imitation bois ou unis —

DESCRIPTIF TECHNIQUE

Caissons Towers

- Structures et façades en panneaux mélaminés Structurex® ép. 16 mm, tops ép. 25 mm.
- 2 hauteurs : H 113 / 72 cm. 2 profondeurs : P 80 / 70 cm x L 42 cm.
- Serrure centralisée avec un jeu de 2 clés, dont 1 gainée pliable.
- Tiroir à extraction totale avec glissières à billes, réversible gauche / droite. Plumier inclus.
- Préhension par poignée métallique finition aluminium en standard.
- Produit livré pré-assemblé avec installation possible par une seule personne.

Caisson mobile Slim

- Structure, top et façade, en panneaux mélaminés ép. 16 mm, cadrés collés. Chants ABS anti-choc ép. 2 mm. Livré assemblé.
- Dim. P 55 x H 60 x L 32 cm.
- Mini tiroir supérieur H 9 cm en folding noir, sur coulisses à galets. Plumier intégré.
- Tiroir bac inférieur H 20 cm en folding noir, pour dossiers suspendus, sur coulisses à billes, extraction totale.
- 5 roulettes. Serrure et poignée.

CHOIX DÉCORS



Towers : 1 décor pour la structure + 1 décor pour top et façade au choix

Slim unicolore

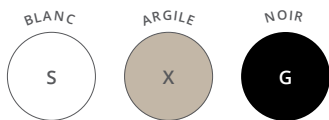

Structure caissons Towers et Top box décors unis

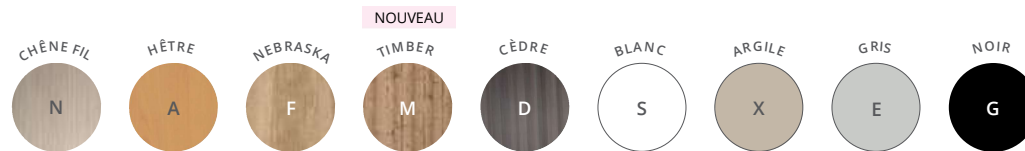

Tops et façades décors imitation bois ou unis

OPTIMAX Evo Towers



RANGEMENTS

CAISSONS TOWERS

	Description	P 70 CM			P 80 CM		
		Réf.	Finition structure	Finition top et façade	Réf.	Finition structure	Finition top et façade
Caisson Tower H 72 / L 42 cm	Se positionne à droite ou à gauche de l'utilisateur	DP77	+ <input type="checkbox"/>	+ <input type="checkbox"/>	DP78	+ <input type="checkbox"/>	+ <input type="checkbox"/>
Caisson Tower avec Top box H 110 / L 42 cm	Se positionne à droite ou à gauche de l'utilisateur	DP79	+ <input type="checkbox"/>	+ <input type="checkbox"/>	DP80	+ <input type="checkbox"/>	+ <input type="checkbox"/>
Caisson Tower haut H 113 / L 42 cm	Se positionne à droite ou à gauche de l'utilisateur	DP81	+ <input type="checkbox"/>	+ <input type="checkbox"/>	DP82	+ <input type="checkbox"/>	+ <input type="checkbox"/>
		P 143 CM			P 163 CM		
Description		Réf.	Finition structure	Finition top et façade	Réf.	Finition structure	Finition top et façade
2 Caissons Towers avec top commun H 72 / L 42 cm	Pour juxtaposition avec bureau multiposte	DP83	+ <input type="checkbox"/>	+ <input type="checkbox"/>	DP84	+ <input type="checkbox"/>	+ <input type="checkbox"/>

► Options

Description	BLANC		NOIR		Description	BLANC	
	Réf.	Réf.	Réf.	Réf.			
Jeu de poignées métal pour caissons	Jeu de 2 poignées	BA007S	BA005G		Kit rails pour dossiers suspendus	Pour dossiers suspendus	DP277S

CAISSON MOBILE SLIM avec tiroirs

NOUVEAU



	Dim. (cm)	Description	Réf.	Finition
Caisson mobile slim avec tiroirs Optimax	P 55 / H 60 / L 32	2 tiroirs dont 1 mini tiroir intérieur H 6 cm avec plumier + tiroir bac H 20 cm	DR071	+ <input type="checkbox"/>

Comment commander ? Caisson Tower H 72 cm, P 70 cm, structure décor **Blanc**, façade et top décor imitation **Chêne Fil** = DP77 + S N

QUIÉTUDE

Rangements mélaminés

Quiétude est une solution de rangement universelle.

Modulables et disponibles dans un large choix de coloris, les armoires et bibliothèques **Quiétude** peuvent être assorties à tous les bureaux opératifs et de direction. Utilisées principalement pour ranger les dossiers, documents ou livres, les bibliothèques **Quiétude** servent aussi à organiser les espaces de travail.





QUIÉTUDE Rangements mélaminés



CARACTÉRISTIQUES



Rangements, tablettes et tops
décor imitation bois ou unis

Structure

Corps en panneaux mélaminés Structurex® ép. 16 mm, top et tablettes mélaminés Structurex® ép. 25 mm (ou tablettes métal selon versions). Chants ABS anti-choc 2 mm.

Tablettes

Tablettes en panneau mélaminé Structurex® ép. 25 mm ou en métal ép. 6/10°, réglables au pas de 32 mm.

Portes

Portes équipées de joints anti-poussière, munies de charnières métalliques à ouverture 100°.

QUIÉTUDE Rangements mélaminés

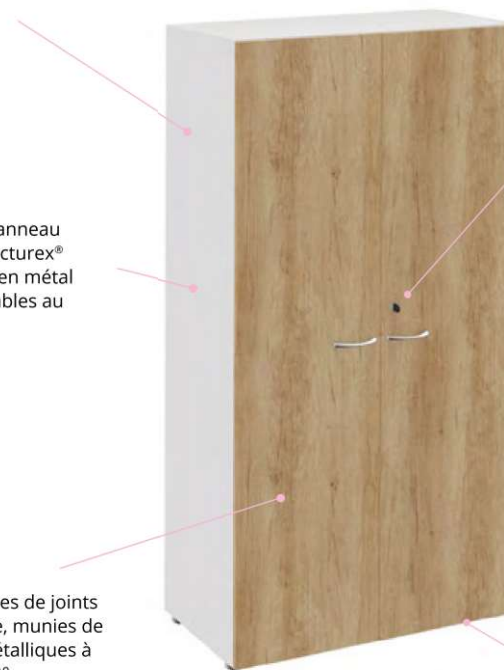

Serrure

Serrure 3 points.

Serrure

Serrure 1 point.

Poignées

Poignées avec encoche de préhension en métal laqué aluminium en standard.

Armoire portes coulissantes

Vérins

Vérins réglables de l'intérieur des meubles.

Armoire portes battantes

DESCRIPTIF TECHNIQUE

- Structures en panneaux mélaminés Structurex® ép. 16 mm, tops et tablettes mélaminés Structurex® ép. 25 mm. Chants ABS anti-choc 2 mm.
- Patins réglables pour compenser les défauts de planéité du sol et faciliter l'alignement de plusieurs meubles de même hauteur. Le réglage des patins se fait par l'intérieur des meubles.
- Portes battantes équipées d'un angle d'ouverture de 100° avec charnières métalliques. Amortisseurs de fermeture disponibles en option. Portes coulissantes montées sur glissières plastiques.
- Portes battantes : fermeture 3 points équipée d'une serrure avec un barillet interchangeable. 2 clés dont 1 pliable. Portes coulissantes : serrure 1 point. 2 clés dont 1 pliable.
- Poignées avec encoche de préhension en métal laqué aluminium en standard. Poignées ergonomiques disponibles en option en noir ou blanc.
- Tablettes réglables au pas de 32 mm, profondeur utile 36 cm.
- Tablettes en panneau mélaminé Structurex® ép. 25 mm ou en métal ép. 6/10° finition aluminium époxy laqué, pour dossiers suspendus. Pose des tablettes sans outil grâce aux côtés d'armoires pré-percés.
- Châssis télescopiques en option.
Préconisations : 1 châssis par rangement H 72 cm, 2 châssis par rangement H 104 et 3 châssis par rangement H 201 cm.

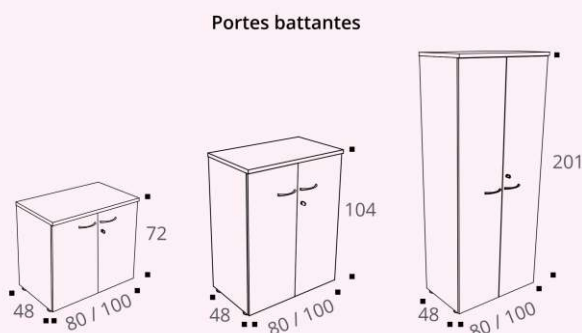

Portes coulissantes

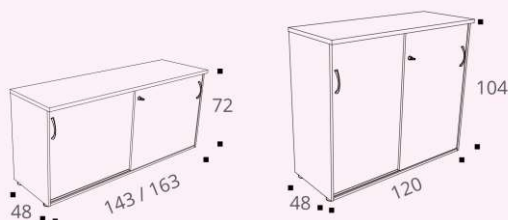

QUIÉTUDE

Rangements mélaminés



Rangements et tops décors imitation bois ou unis

RANGEMENTS ouverts L 80 cm

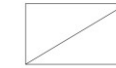

L 80 CM

	Description	Réf.	Finition
Rangement H 72 cm P 48 / L 80 cm Top de finition inclus		Ouvert - 1 tablette Structurex®	BP503 + <input type="text"/>
Rangements H 104 cm P 48 / L 80 cm Top de finition inclus		Ouvert - 2 tablettes Structurex®	BU223 + <input type="text"/>
		Ouvert - 2 tablettes métal dossiers suspendus	BU233 + <input type="text"/>
Rangements H 201 cm P 48 / L 80 cm		Ouvert - 4 tablettes Structurex®	BH813 + <input type="text"/>
		Ouvert - 4 tablettes métal dossiers suspendus	BH833 + <input type="text"/>

► Option - pour rangements H 201 cm

	Description	Réf.	Finition
Top de finition* Pour rangements H 201 / L 80 cm		L 80 cm	BH713 + <input type="text"/>

* Non structurel. Pour finition esthétique uniquement





Rangements, tops et portes décors imitation bois ou unis





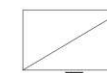







QUIÉTUDE Rangements mélaminés







L 80 CM

RANGEMENTS portes battantes L 80 cm

	Description	Réf.	Finition
Armoire H 72 cm P 48 / L 80 cm Top de finition inclus	 2 portes battantes - 1 tablette Structurex® <i>Permet de positionner 1 niveau de classeurs</i>	BP513	+ 
Armoires H 104 cm P 48 / L 80 cm Top de finition inclus	 2 portes battantes - 2 tablettes Structurex®	BU243	+ 
	2 portes battantes - 2 tablettes métal dossiers suspendus <i>Permet de positionner 2 niveaux de classeurs</i>	BU253	+ 
Armoires H 201 cm P 48 / L 80 cm	 2 portes battantes - 4 tablettes Structurex®	BH973	+ 
	2 portes battantes - 4 tablettes métal dossiers suspendus <i>Permet de positionner 5 niveaux de classeurs</i>	BH993	+ 
Bibliothèque H 201 cm P 48 / L 80 cm	 Partie haute ouverte 2 portes basses - 4 tablettes Structurex®	BJ013	+ 

► Options

	Description	Réf.	Finition
Top de finition* Pour rangements H 201 / L 80 cm	 L 80 cm	BH713	+ 
* Non structurel. Pour finition esthétique uniquement			
2 portes verre H 136 cm Pour bibliothèque H 201 / L 80 cm	 2 portes battantes en verre dépoli L 80 cm	BJ051Z	
NOUVEAU Lot de 2 amortisseurs de fermeture Pour toutes les armoires munies de portes battantes	 1 amortisseur par porte battante	DR931K	Aluminium



Retrouvez les autres finitions des **Poignées**
 ➔ Page 195

QUIÉTUDE

Rangements mélaminés



Rangements et tops décors imitation bois ou unis

RANGEMENTS ouverts L 100 cm



L 100 CM

	Description	Réf.	Finition
Rangement H 72 cm P 48 / L 100 cm Top de finition inclus	 Ouvert - 1 tablette Structurex®	BU323	+ <input type="checkbox"/>
Rangements H 104 cm P 48 / L 100 cm Top de finition inclus	 Ouvert - 2 tablettes Structurex®	BU343	+ <input type="checkbox"/>
	Ouvert - 2 tablettes métal dossiers suspendus	BU353	+ <input type="checkbox"/>
Rangements H 201 cm P 48 / L 100 cm	 Ouvert - 4 tablettes Structurex®	BH823	+ <input type="checkbox"/>
	Ouvert - 4 tablettes métal dossiers suspendus	BH843	+ <input type="checkbox"/>

► Option - pour rangements H 201 cm

	Description	Réf.	Finition
Top de finition* Pour rangements H 201 / L 100 cm	 L 100 cm	BH723	+ <input type="checkbox"/>

* Non structurel. Pour finition esthétique uniquement











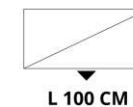



QUIÉTUDE Rangements mélaminés



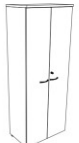



RANGEMENTS portes battantes L 100 cm



	Description	Réf.	Finition
Armoire H 72 cm P 48 / L 100 cm Top de finition inclus 	2 portes battantes - 1 tablette Structurex® <i>Permet de positionner 1 niveau de classeurs</i>	BU333	+ 
Armoires H 104 cm P 48 / L 100 cm Top de finition inclus 	2 portes battantes - 2 tablettes Structurex®	BU363	+ 
	2 portes battantes - 2 tablettes métal dossiers suspendus <i>Permet de positionner 2 niveaux de classeurs</i>	BU373	+ 
Armoires H 201 cm P 48 / L 100 cm 	2 portes battantes - 4 tablettes Structurex®	BH983	+ 
	2 portes battantes - 4 tablettes métal dossiers suspendus <i>Permet de positionner 5 niveaux de classeurs</i>	BJ003	+ 
Bibliothèque H 201 cm P 48 / L 100 cm 	Partie haute ouverte 2 portes basses - 4 tablettes Structurex®	BJ023	+ 

► Options

	Description	Réf.	Finition
Top de finition* Pour rangements H 201 / L 100 cm 	L 100 cm	BH723	+ 
<i>* Non structurel. Pour finition esthétique uniquement</i>			
2 portes verre H 136 cm Pour bibliothèque H 201 / L 100 cm 	2 portes battantes en verre dépoli L 100 cm	BJ061Z	
NOUVEAU Lot de 2 amortisseurs de fermeture Pour toutes les armoires munies de portes battantes 	1 amortisseur par porte battante	DR931K	Aluminium



QUIÉTUDE

Rangements mélaminés



Structures et tablettes décors imitation bois ou unis

RANGEMENTS à composer

Structures, tops et portes à sélectionner

Comment composer vos meubles de rangement ?

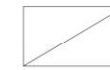

L 80 CM



L 100 CM

1 Structures

Rangement H 69,5 cm

P 48 cm

Top de finition 2 obligatoire à ajouter



Description

Ouvert - 1 tablette Structurex®

Réf.

BH693

Finition

+

Réf.

BH703

Finition

+

Rangements H 101,5 cm

P 48 cm

Top de finition 2 obligatoire à ajouter



Ouvert - 2 tablettes Structurex®

BH733

+

BH743

+

Ouvert - 2 tablettes métal dossiers suspendus

BH753

+

BH763

+

Rangements H 201 cm

P 48 cm

Top de finition non obligatoire



Ouvert - 4 tablettes Structurex®

BH813

+

BH823

+

Ouvert - 4 tablettes métal dossiers suspendus

BH833

+

BH843

+

Ouvert - pour bibliothèque à portes basses

DR163

+

DR173

+

► Options - pour rangement à composer

Description	L 80 CM		L 100 CM	
	Réf.	Finition	Réf.	Finition
Tablette supplémentaire	Tablette Structurex®	BJ533 + <input type="checkbox"/>	BJ543	+ <input type="checkbox"/>
	Tablette métal dossiers suspendus Aluminium	AE301K —	AE021K	—
Châssis dossiers suspendus	Châssis télescopique Noir <i>Se positionne en partie basse des meubles</i>	AE294G —	AE014G	—
	Lest anti-basculement (commun aux 2 largeurs d'armoires)	AE991K —		



Tops et portes décors imitation bois ou unis

QUIÉTUDE Rangements mélaminés



Comment composer vos meubles de rangement ?

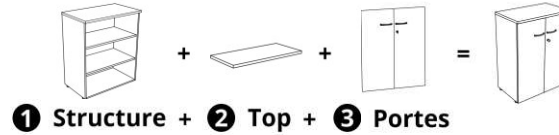

RANGEMENTS à composer
Structures, tops et portes à sélectionner

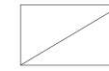

L 80 CM



L 100 CM

2 Tops

Tops de finition communs



Description

Pour 1 meuble de rangement L 80 ou L 100 cm

Pour 2 meubles de rangement L 80 ou L 100 cm, juxtaposés L 160 ou L 200 cm

Pour 3 meubles de rangement L 80 cm, juxtaposés L 240 cm

Réf.

Finition

Réf.

Finition

BH713

+

BH723

+

BJ083

+

BJ103

+

BJ093

+



L 80 CM



L 100 CM

3 Portes

2 portes battantes Structurex®

Pour rangements ouverts

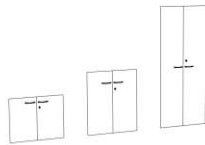

Description

Pour rangement H 72 cm. Jeu de 2 portes

Pour rangement H 104 cm. Jeu de 2 portes

Pour rangement H 201 cm. Jeu de 2 portes

Réf.

Finition

Réf.

Finition

DH793

+

DH833

+

DH803

+

DH843

+

DH823

+

DH863

+

► Options - pour portes

Jeu de poignées métal pour armoires



Description

Jeu de 2 poignées

● ALUMINIUM

○ BLANC

● NOIR

Réf.

Réf.

Réf.

BA001K

BA007S

BA005G

NOUVEAU

Lot de 2 amortisseurs de fermeture

Pour toutes les armoires munies de portes battantes

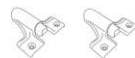

1 amortisseur par porte battante

DR931K

—

—

QUIÉTUDE

Rangements mélaminés

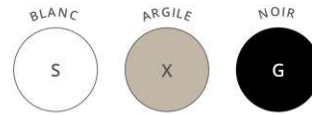

Colonne décors unis



Rangements décors imitation bois ou unis

COLONNES DE RANGEMENT

Colonne uniquement disponibles en décors unis



Colonne

P 32,5 / L 40 cm
Tablettes fixes

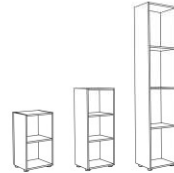

Description

H 69,5 cm - 2 cases H 31,8 cm

Réf.

AW713

Finition

+

H 101,5 cm - 3 cases
(2 cases H 31,8 cm + 1 niche centrale H 29,3 cm)

AW723

+

H 201 cm - 4 cases H 47,6 cm

AW743

+

COMBINAISONS DE RANGEMENTS avec top commun et tablettes Structurex®

Colonne uniquement disponibles en décors unis

Description

Réf.

Finition colonne

Finition rangements

2 Armoires basses
+ 1 colonne H 72 cm
P 48 / H 72 cm



L 200

BU42

+

+

L 240

BU43

+

+

Chaque armoire H 72 cm portes battantes intègre 1 tablette Structurex®

2 Armoires
+ 1 colonne H 104 cm
P 48 / H 104 cm



L 200

BU44

+

+

L 240

BU45

+

+

Chaque armoire H 104 cm portes battantes intègre 2 tablettes Structurex®

2 Armoires hautes
+ 1 colonne H 203 cm
P 48 / H 203 cm



L 200

BU48

+

+

L 240

BU49

+

+

Chaque armoire H 203 cm portes battantes intègre 4 tablettes Structurex®









QUIÉTUDE Rangements mélaminés

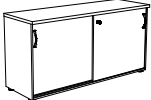

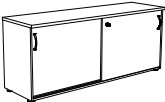
RANGEMENTS portes coulissantes



	Description	Réf.	Finition
Armoires portes coulissantes H 72 cm P 48 cm	 L 143 cm s'utilise seul ou à l'extrémité d'un bench P 143 cm 2 tablettes Structurex® Permet de positionner 1 niveau de classeurs	BY963	+ 
	 L 163 cm s'utilise seul ou à l'extrémité d'un bench P 163 cm 2 tablettes Structurex® Permet de positionner 1 niveau de classeurs	BY973	+ 
Armoires portes coulissantes H 104 cm P 48 / L 120 cm	 L 120 cm 2 tablettes métal dossiers suspendus Permet de positionner 2 niveaux de rangement de dossiers suspendus ou 2 niveaux de classeurs	AW903	+ 

► Option

Jeu de poignées métal pour armoires



Description

Jeu de 2 poignées

 ALUMINIUM

Réf.

BA001K

 BLANC

Réf.

BA007S

 NOIR

Réf.

BA005G

EKO

Casiers

Les casiers de rangement individuels Eko se déclinent dans de multiples configurations juxtaposables.

Conçus pour ranger le matériel professionnel ou des effets personnels (sac ou casque de moto), les casiers **Eko** s'installent dans les flex offices comme dans les espaces de coworking où chaque utilisateur dispose d'une case sécurisée pour organiser son espace de rangement selon ses besoins.







Structure

Structure en panneaux mélaminés Structurex® ép. 16 mm, chants ABS anti-choc 2 mm.

Portes

Portes standards, portes vestiaires ou portes avec fente courrier réalisées en panneaux mélaminés Structurex® ép.16 mm, chants ABS anti-choc 2 mm. Équipées d'un amortisseur de fermeture.



Porte étiquette

Porte étiquette adhésif avec étiquette blanche

Serrure

Poignée serrure avec code.



Socle

Patins de réglage H 2,5 cm en standard ou socle H 13,5 cm en option.



Casiers

Casiers grande contenance pouvant contenir un casque de moto

CARACTÉRISTIQUES

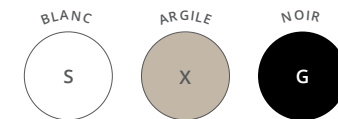

Structure et socle décors unis



NOUVEAU

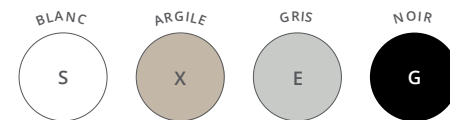

NOUVEAU

Portes décors imitation bois ou unis



Casiers 12 cases
portes fente courrier et portes vestiaires avec patins

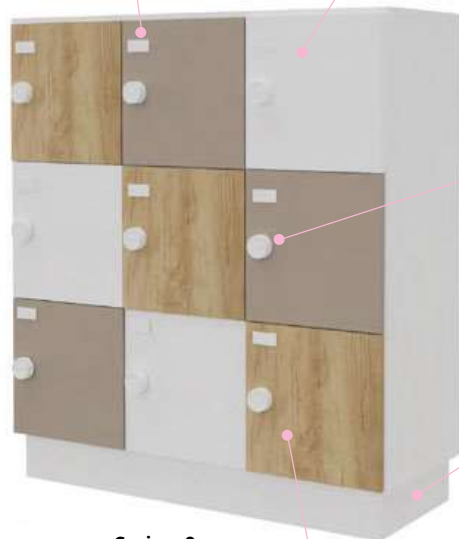

Casiers 9 cases
portes standards avec socle optionnel

DESCRIPTIF TECHNIQUE

- Casiers de rangement (6, 9 ou 12 cases avec fond structurel) en panneaux mélaminés Structurex® ép. 16 mm.
- Chants ABS anti-choc 2 mm.
- Dimensions utiles d'1 case : P 42,5 x H 37 x L 37 cm.
- Patins de réglage Ø 55 mm / H 2,5 cm pour compenser les défauts de planéité du sol (ou socle H 13,5 cm optionnel).
- Porte standard (H 38 x L 38 cm), porte avec fente courrier (H 35,5 x L 38 cm) ou porte vestiaire (H 76,5 x L 38 cm) en panneaux mélaminés Structurex® ép. 16 mm. Portes équipées d'une poignée serrure à code, d'un amortisseur de fermeture et d'un porte étiquette. Porte vestiaire munie en plus d'un crochet patère.

Les casiers Eko peuvent être commandés équipés de portes (prêts à l'emploi) ou vides, avec portes en option. En version équipée avec des portes (portes standards, portes avec fente courrier ou portes vestiaires), les portes auront toujours la même finition. En version vide non équipée, vous pouvez choisir les finitions des portes, combiner différentes finitions pour animer vos façades et obtenir des casiers multicolores.

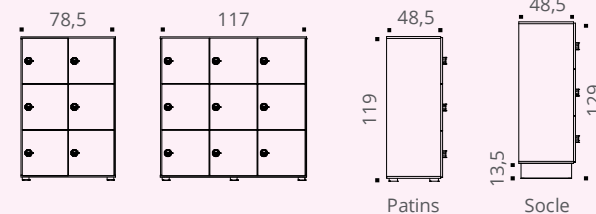

Casiers 6 / 9 cases sur patins
vue de face

Casiers 6 / 9 cases
vue de profil

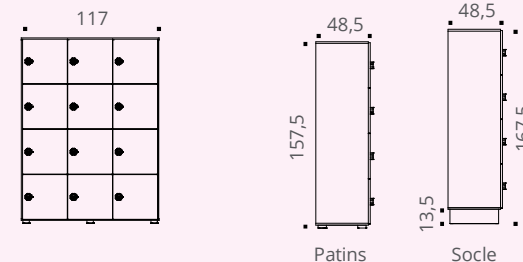

Casier 12 cases sur patins
vue de face

Casiers 12 cases
vue de profil

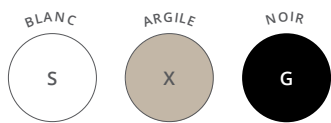

Structure et socle
décorés unis

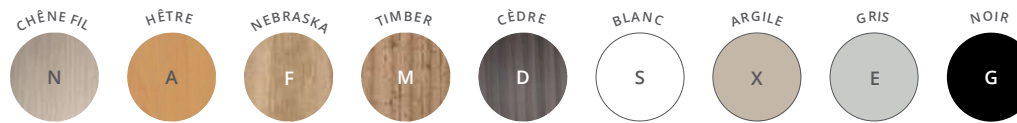

Portes décors imitation bois ou unis

Comment composer vos casiers Eko ?

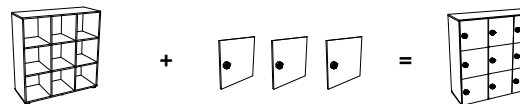

1 Casier ouvert + 2 Jeu de portes

CASIERS OUVERTS à composer

1 Casiers ouverts
P 44,5 cm

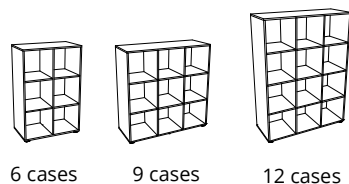

Description	Dim. (cm)	Réf.	Finition structure
6 cases	H 119 / L 78,5	DN523	+ <input type="checkbox"/>
9 cases	H 119 / L 117	DK123	+ <input type="checkbox"/>
12 cases	H 157,5 / L 117	DK133	+ <input type="checkbox"/>

► Options

2 Kit de 3 portes

Description	Réf.	Finition
3 portes standards H 38 cm	DK193	+ <input type="checkbox"/>
3 portes fente courrier H 35,5 cm	DK203	+ <input type="checkbox"/>
NOUVEAU Porte vestiaire H 76,5 cm Pour 2 cases	DR183	+ <input type="checkbox"/>
Socle casier 6 cases H 13,5 cm	DN533	+ <input type="checkbox"/>
Socle casiers 9 et 12 cases H 13,5 cm	DK183	+ <input type="checkbox"/>
Clé passe	DE294Z	

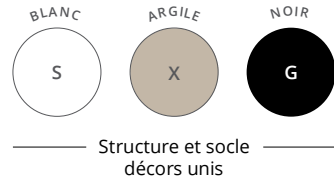

Comment commander ? Casier ouvert 6 cases, structure décor Noir = DN523 + G + kit de portes (au choix)

CASIERS ÉQUIPÉS avec portes unicolores



Description	Dim. (cm)	Réf.	Finition structure	Finition portes	Réf.	Finition structure	Finition portes	
Casiers 6 cases avec portes	H 119 / L 78,5	DN50	+ []	+ []	DN51	+ []	+ []	
Casiers avec portes P 48,5 cm	Casiers 9 cases avec portes	H 119 / L 117	DK14	+ []	+ []	DK16	+ []	+ []
Casiers 12 cases avec portes	H 157,5 / L 117	DK15	+ []	+ []	DK17	+ []	+ []	

► Options

Description	Réf.	Finition
Socle casier 6 cases H 13,5 cm	DN533	+ []
Socle casiers 9 et 12 cases H 13,5 cm	DK183	+ []
Clé passe	DE294Z	



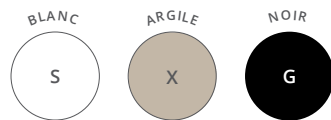

Structure et socle
décor unis



Portes décors imitation bois ou unis

CASIERS ÉQUIPÉS avec portes vestiaires unicolores

NOUVEAU



PORTES STANDARDS



PORTES FENTE COURRIER

Description	Dim. (cm)	Réf.	Finition		Réf.	Finition	
			structure	portes		structure	portes
Casiers avec portes et portes vestiaires P 48,5 cm	H 119 / L 117	DR20	+ []	+ []	DR21	+ []	+ []
			Casiers 3 portes et 3 portes vestiaires				Casiers 3 portes et 3 portes vestiaires
Casiers 6 portes et 3 portes vestiaires	H 157,5 / L 117	DR22	+ []	+ []	DR23	+ []	+ []

Description	Dim. (cm)	Réf.	Finition structure	Finition portes
Casier 2 niches et 2 portes vestiaires	H 119 / L 78,5	DR19	+ []	+ []
Casier 6 portes vestiaires	H 157,5 / L 117	DR24	+ []	+ []



KUBO

NOUVEAU

Système de rangement modulaire et évolutif, Kubo structure agréablement vos espaces, apporte de la couleur et vous offre un grand volume de rangement, pratique et agréable à utiliser.

Les bibliothèques **Kubo** offrent des espaces de rangement de proximité alternatifs (ouverts et fermés), décoratifs et fonctionnels, d'un style contemporain. De finition soignée, associant des combinaisons bicolores, pratique à utiliser grâce à ses portes coulissantes, **Kubo** s'intègre parfaitement au sein des espaces de travail formels ou informels.



CARACTÉRISTIQUES



Structure décors imitation bois ou uni
Sens de fil horizontal pour les décors bois

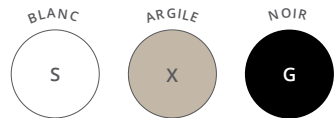

Portes décors unis



Coussins tissu chiné Step Mélange
pour banc mobile

KUBO



Portes

Portes coulissantes en panneaux mélaminés Structurex® ép. 16 mm équipées d'un bouton-poignée noir.

Structure

Structure en panneaux mélaminés Structurex® ép. 25 mm. Séparation et fond en panneaux mélaminés Structurex® ép. 16 mm. Chants ABS anti-choc 2 mm.



Bibliothèque 2 niveaux



Bibliothèque 3 niveaux



Bibliothèque 4 niveaux

Patins

Patins de réglage Ø 55 mm / H 2,5 cm pour compenser les défauts de planéité du sol.



Banc mobile

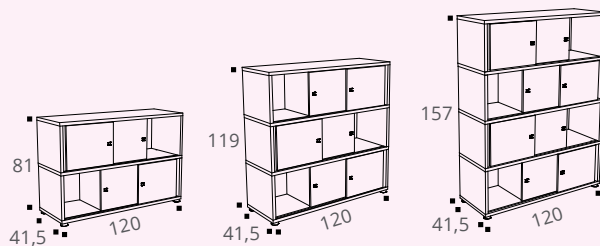

Bibliothèque 2 niveaux

Bibliothèque 3 niveaux

Bibliothèque 4 niveaux

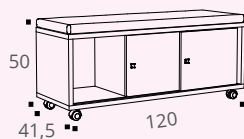

Banc mobile

DESCRIPTIF TECHNIQUE

- Bibliothèques de rangement (2, 3 ou 4 niveaux) en panneaux mélaminés Structurex®, ép. 25 mm pour la structure, ép. 16 mm pour la séparation et le fond. Chants ABS antichoc 2 mm. Sens de fil horizontal pour les structures à décors bois. Livré démonté.
- Dim. P 41,5 / H 81-119-157 / L 120 cm
- Dimensions utiles d'1 module : niche ouverte P 34,5 / H 35,5 / L 35,5 cm - niche à portes coulissantes P 34,5 / H 35,5 / L 77,5 cm.
- Portes coulissantes en panneaux mélaminés Structurex® ép. 16 mm décors unis, réversibles à gauche ou à droite du meuble, équipées d'un bouton-poignée noir et montées sur glissières plastiques.
- Patins de réglage Ø 55 mm / H 2,5 cm pour compenser les défauts de planéité du sol et faciliter l'alignement de plusieurs meubles de même hauteur. Le réglage de ces patins se fait par l'intérieur des meubles.
- Banc mobile (dim. P 41,5 / H 50 / L 120 cm) composé d'un module portes coulissantes, de 4 roulettes avec freins (Ø 65 mm) et d'un coussin d'assise en tissu. Coussin composé de mousse haute résilience épaisseur 25 mm, densité 40 kg/m³ et de tissu chiné Step Mélange 100% Trevira CS non feu M1.

Les bibliothèques Kubo (2, 3 ou 4 niveaux) peuvent être commandées prêtes à l'emploi toutes équipées ou être composées selon vos envies.

En version équipée, les bibliothèques Kubo (2, 3 ou 4 niveaux) auront toujours la même finition de portes coulissantes. En version à composer, vous pouvez choisir les finitions des portes, combiner différentes finitions pour animer vos façades et obtenir des rangements multicolores. Ne pas superposer plus de 3 modules suivants sur 1 module départ.

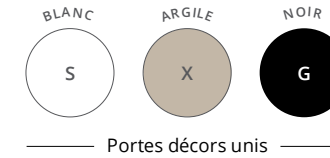
Comment composer vos bibliothèques Kubo ?

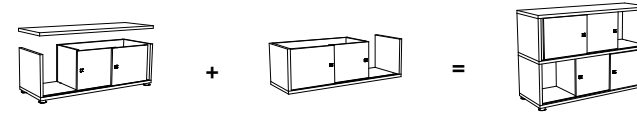

❶ Module départ + ❷ Module suivant

RANGEMENT à composer

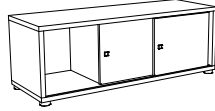
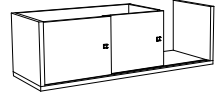

	Description	Dim. (cm)	Réf.	Finition structure	Finition portes
Rangement portes coulissantes P 41,5 / L 120 cm	 ❶ Module départ	H 43 cm	DR26	+ <input type="checkbox"/>	+ <input type="checkbox"/>
	 ❷ Module suivant	H 38,5 cm	DR27	+ <input type="checkbox"/>	+ <input type="checkbox"/>

(Superposition maximum de 3 modules suivants sur 1 module départ)

BANC MOBILE

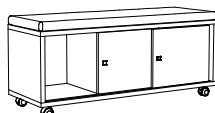

	Description	Dim. (cm)	Réf.	Finition structure	Finition portes	Finition assise tissu
Banc mobile P 41,5 / L 120 cm Poids maximal autorisé 150 kg	 Banc mobile avec assise tissu 4 roulettes	H 50 cm	DR28	+ <input type="checkbox"/>	+ <input type="checkbox"/>	+ <input type="checkbox"/>



— Structure décors imitation bois ou uni —
Sens de fil horizontal pour les décors bois

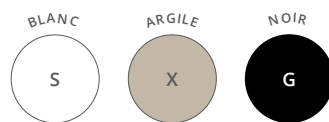

— Portes décors unis —



KUBO





RANGEMENTS

RANGEMENTS ÉQUIPÉS

avec portes coulissantes unicolores

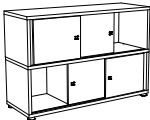

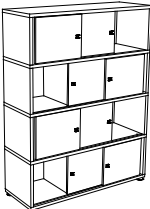
	Description	Réf.	Finition structure	Finition portes
Bibliothèque 2 niveaux H 81 / P 41,5 / L 120 cm 	4 portes coulissantes	DR29	+ <input type="checkbox"/>	+ <input type="checkbox"/>
Bibliothèque 3 niveaux H 119 / P 41,5 / L 120 cm 	6 portes coulissantes	DR30	+ <input type="checkbox"/>	+ <input type="checkbox"/>
Bibliothèque 4 niveaux H 157 / P 41,5 / L 120 cm 	8 portes coulissantes	DR31	+ <input type="checkbox"/>	+ <input type="checkbox"/>

PRESTIGE

Le rangement Prestige se veut élégant et design grâce à sa structure légère et épurée reposant sur 1 socle métal et 4 pieds.

Son esthétique originale et ses finitions en harmonie avec l'ensemble des mobiliers permettent de l'intégrer à tous les univers de travail. Disponible ouvert ou équipé de portes battantes, le rangement **Prestige** se veut pratique et ergonomique grâce au système "push to open" permettant l'ouverture silencieuse des portes sans poignée.





PRESTIGE



Structure

Assemblage parfait des côtés, base et dessus du meuble en coupe d'onglet à 45°.



Cases de rangement

8 cases (niches intérieures) grâce à une séparation centrale et 6 tablettes en Structorex® ép. 16 mm.



Portes

Ouverture et fermeture par simple pression "push to open".



Socle

Socle métal doté de 4 pieds cylindriques vissés dans la structure.

CARACTÉRISTIQUES

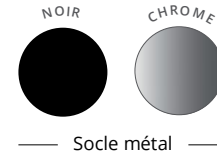

DESCRIPTIF TECHNIQUE

- Structure en panneaux mélaminés Structorex® ép. 25 mm. Chants ABS anti-choc 2 mm.
- Rangement 8 cases doté de niches intérieures grâce à une séparation centrale et 6 tablettes en Structorex® ép. 16 mm.
- Dimensions utiles d'une niche : P 39 / H 22,5 / L 46,5 cm.
- Assemblage des côtés, fond et dessus en coupe d'onglet à 45°.
- Socle métal doté de 4 pieds cylindriques vissés dans la structure. Hauteur : 23,5 cm.
- Vérins de stabilité pour compenser les défauts de planéité du sol.
- Kit de 2 portes en option, selon versions. Portes en panneau Structorex® ép. 16 mm, L 49 / H 49 cm. Elles se positionnent indifféremment à droite ou à gauche.
- Ouverture des portes par simple pression "push to open" pour une finition soignée.

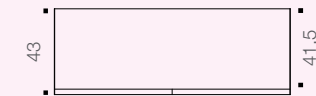

Vue du dessus

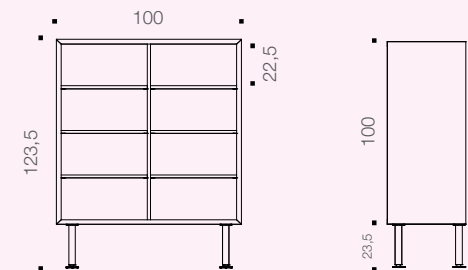

Vue de face

Vue de profil

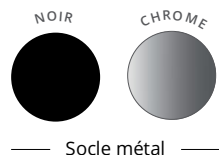

Socle métal



Structures et portes
décor imitation bois ou unis





PRESTIGE 



RANGEMENTS

RANGEMENTS

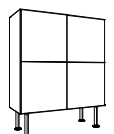
	Dim. (cm)	Description	Réf.	Finition structure	Finition portes
Rangement ouvert 8 niches 	P 41,5 / H 123,5 / L 100	Socle Noir	BZ205	+ <input type="checkbox"/>	—
		Socle Chrome	BZ206	+ <input type="checkbox"/>	—
Rangement 2 portes battantes - 4 niches 	P 43 / H 123,5 / L 100	Socle Noir	BZ215	+ <input type="checkbox"/>	+ <input type="checkbox"/>
		Socle Chrome	BZ216	+ <input type="checkbox"/>	+ <input type="checkbox"/>
Rangement 4 portes battantes 	P 43 / H 123,5 / L 100	Socle Noir	BZ225	+ <input type="checkbox"/>	+ <input type="checkbox"/>
		Socle Chrome	BZ226	+ <input type="checkbox"/>	+ <input type="checkbox"/>

► Option

	Dim. (cm)	Description	Réf.	Finition portes
Kit 2 portes battantes 	H 49 / L 49	Lot de 2	BZ233	+ <input type="checkbox"/>



PAISIBLE

Caissons métal

Les caissons **Paisible** servent de rangement individuel à portée de main.

Mobiles ou à hauteur de bureaux, les caissons **Paisible** augmentent les surfaces de travail en apportant une solution de rangement de proximité. Avec leur design classique, les caissons **Paisible** s'intègrent facilement dans tous les espaces de travail. De conception monobloc et robuste, les caissons **Paisible** sont équipés de serrures à fermeture centralisée et permettent aux collaborateurs de ranger documents et affaires en toute sécurité.

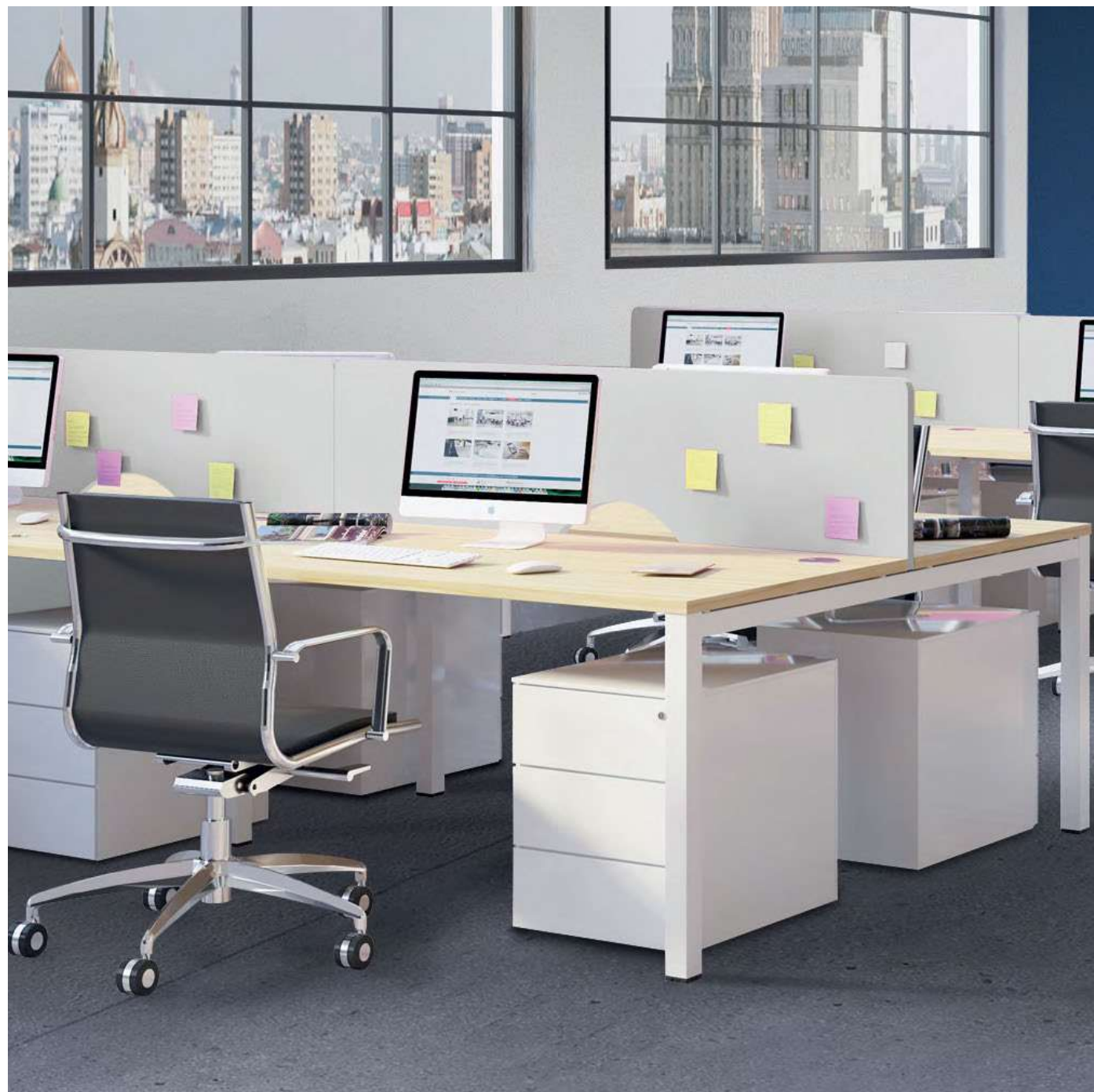

CARACTÉRISTIQUES

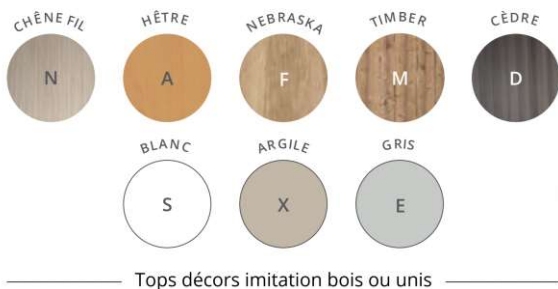

Fermeture

Fermeture centralisée avec serrure munie d'une clé pliante et d'un cylindre amovible.

PAISIBLE Caissons métal



Structure

Structure monobloc soudée en tôle d'acier.

Structure

Structure monobloc soudée en tôle d'acier.

Tiroirs

Glissières métal.

Roulettes

Caissons mobiles sur roulettes pivotantes Ø 37 mm.

Caisson mobile

Caisson hauteur bureau

Vérins

Vérins de stabilité de course 10 mm.



Roulettes

Caisson slim sur roulettes pivotantes Ø 35 mm.

Caisson mobile slim

DESCRIPTIF TECHNIQUE

- Structures monoblocs soudées en tôle d'acier.
- Fermeture centralisée avec serrure munie d'une clé pliante et d'un cylindre amovible.
- Façades des tiroirs à préhension latérale.
- Glissières à galets à extraction 85 % pour les tiroirs plats. Glissières télescopiques à billes à extraction totale pour les tiroirs à dossiers suspendus (DS). Ouverture sélective des tiroirs.
- Plumier amovible incorporé.
- Tops mélaminés Structurex® ép. 25 mm, chants ABS anti-choc 2 mm.

Caissons mobiles

- Dimensions : P 53,5 / H 50,5 / L 42 cm.
- Tiroirs plats : P 48,5 / H 10,5 / L 33 cm.
- Tiroir dossiers suspendus : P 47 / H 27 / L 32,5 cm
- Roulettes pivotantes Ø 37 mm.

Caisson mobile slim 3 tiroirs

- Dimensions : P 52 / H 60,5 / L 30 cm.
- Tiroirs plats : P 43 / H 8 / L 22,5 cm.
- Tiroir dossiers suspendus : P 43 / H 25,5 / L 22,5 cm.
- Roulettes pivotantes Ø 35 mm.

Caissons hauteur bureau

- Dimensions : P 58,5 ou 79 / H 72 / L 42 cm.
- Caissons doté de vérins de stabilité, de course 10 mm pour compenser les défauts de planéité du sol.
- Lest interne anti-basculement.
- Tiroirs plats : P 48,5 ou 68,5 / H 10,5 / L 33 cm. Tiroirs dossiers suspendus : P 47 ou 76,8 / H 27 / L 32,5 cm.

Caissons mobiles

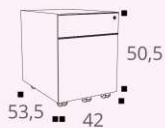

Caisson mobile
2 tiroirs dont 1 dossiers
suspendus

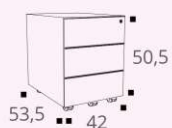

Caisson mobile
3 tiroirs

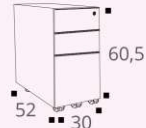

Caisson mobile slim
3 tiroirs dont 1 dossiers
suspendus

Caissons hauteur bureau

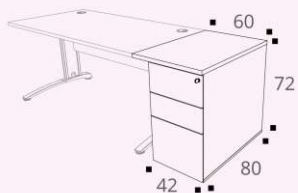

Caisson hauteur bureau P 80 cm
avec top L 60 x P 80 cm

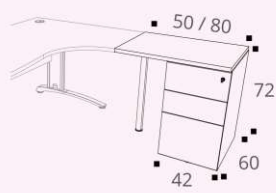

Caissons hauteur bureau P 60 cm
avec tops d'extension L 50 / 80 x P 60 cm



PAISIBLE Caissons métal

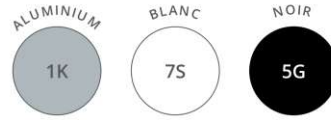

Caissons métal



Tops décors imitation bois ou unis

CAISSONS MOBILES

		Dim. (cm)	Description	Réf.	Finition
Caissons mobiles Plumier inclus		P 53,5 / H 50,5 / L 42	2 tiroirs dont 1 dossiers suspendus	BR66	+ <input type="checkbox"/>
			3 tiroirs plats	BR67	+ <input type="checkbox"/>

► Option

		Dim. (cm)	Description	Réf.	Finition
Top Structurex® ép. 25 mm		P 53,5 / L 42	Pour caissons mobiles métal Paisible	BR813	+ <input type="checkbox"/>

CAISSON MOBILE SLIM

		Dim. (cm)	Description	Réf.	Finition
Caisson mobile slim 3 tiroirs Plumier inclus		P 52 / H 60,5 / L 30	3 tiroirs dont 1 dossiers suspendus	BY98	+ <input type="checkbox"/>



PAISIBLE Caissons métal



CAISSON HAUTEUR BUREAU avec Tops

		Dim. (cm)	Description	Réf.	Finition caisson	Finition top
Caissons hauteur bureau H 72 / L 42 cm 3 tiroirs dont 1 dossiers suspendus Top de finition et plumier inclus		P 60	Top de finition L 42 cm inclus	BR70	+ <input type="checkbox"/>	+ <input type="checkbox"/>
		P 80	Top de finition L 42 cm inclus	BR79	+ <input type="checkbox"/>	+ <input type="checkbox"/>

CAISSONS HAUTEUR BUREAU avec Tops d'extensions

P 60 cm		Dim. (cm)	Description	Réf.	Finition caisson	Finition top	
Caisson retour P 60 cm avec top L 50 cm			P 60 / H 72 / caisson L 42 top L 50	3 tiroirs dont 1 pour dossiers suspendus	BR71	+ <input type="checkbox"/>	+ <input type="checkbox"/>
Caisson retour P 60 cm avec top L 80 cm Pied de soutien inclus			P 60 / H 72 / caisson L 42 top L 80	3 tiroirs dont 1 pour dossiers suspendus	DN97	+ <input type="checkbox"/>	+ <input type="checkbox"/>
P 80 cm		Dim. (cm)	Description	Réf.	Finition caisson	Finition top	
Caisson latéral P 80 cm avec top L 60 cm			P 80 / H 72 / caisson L 42 top L 60	3 tiroirs dont 1 pour dossiers suspendus	BR80	+ <input type="checkbox"/>	+ <input type="checkbox"/>

CLASSIF

Rangements métal

Les armoires monoblocs **Classif** offrent une grande robustesse, un important volume de rangement et une fonctionnalité d'ouverture grâce aux portes à rideaux. Elles permettent de définir ou de délimiter des espaces collectifs ou de coworking. Certifiées et totalement assorties à nos mobiliers, les armoires **Classif** complètent efficacement vos aménagements d'espaces de travail.



CARACTÉRISTIQUES

Armoires unicolores

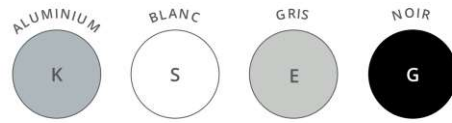

Armoires unicolores - rideaux unis

Armoires bicolores



Corps armoires



Rideaux décors imitation bois ou uni

Structure
Grande robustesse du corps monobloc métal soudé.

Rideaux
Rideaux PVC non feu M1 à coulissement silencieux.



CLASSIF Rangements métal



Lame terminale
Lame terminale en acier avec gorge anti-intrusion.



Ouverture facilitée
Poignées de préhension pour ouverture latérale.



Vérins
Vérins réglables de l'intérieur.



DESCRIPTIF TECHNIQUE

- 3 hauteurs : H 198 / H 102 / H 69 cm. 3 largeurs : L 80 / L 100 / L 120 cm. 1 profondeur : P 44 cm.
- Grande robustesse des structures monoblocs soudées.
- Structures en acier finition époxy laqué. Dessus et bandeau ép. 10/10°, corps et tablettes ép. 8/10°.
- Rideaux bi-lames en PVC non feu classe M1 avec poignées de préhension.
- Glissement silencieux des rideaux PVC avec rail en polypropylène résistant à l'usure.
- Lame terminale en acier avec gorge anti-intrusion.
- Tablettes pour dossiers suspendus, de même finition que les armoires, avec ergots d'accrochage intégrés, réglables au pas de 5 cm.
- 5 niveaux de tablettes en H 198 cm. 3 niveaux de tablettes en H 102 cm. 2 niveaux de tablettes en H 69 cm.
- Vérins réglables de l'intérieur (course 20 mm).
- Serrure métal à 2 clés dont 1 pliante.
- Dos propre et lisse pour une utilisation en espace ouvert.
- En option, tops de finition en panneau mélaminé Structurex® ép. 25 mm.

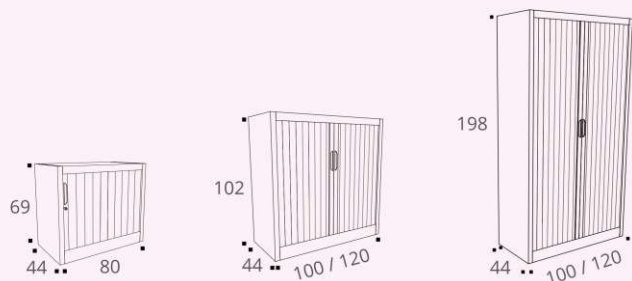

CLASSIF Rangements métal

GARANTIE
5 ANS

OFFICE
EXCELLENCE
CERTIFIÉE

DELAI
10 JOURS

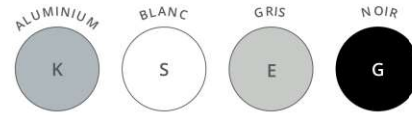



Armoires unicolores - rideaux unis



Tops décors imitation bois ou unis

ARMOIRES À RIDEAUX unicolores

	Description	Dim. (cm)	Réf.	Finition
Armoires H 198 cm P 44 cm 	4 tablettes métalliques dossiers suspendus 5 niveaux d'accrochage DS	L 100	BK353	+ <input type="checkbox"/>
		L 120	BN023	+ <input type="checkbox"/>
Armoires H 102 cm P 44 cm 	2 tablettes métalliques dossiers suspendus 3 niveaux d'accrochage DS	L 100	BK333	+ <input type="checkbox"/>
		L 120	BN013	+ <input type="checkbox"/>

CRÉDENCE À RIDEAU unicolore

	Description	Dim. (cm)	Réf.	Finition
Crédence H 69 cm P 44 cm 	1 porte à rideau à ouverture horizontale 1 tablette métallique dossiers suspendus	L 80	BM513	+ <input type="checkbox"/>

► Options

	Dim. (cm)	Réf.	Finition
Tops Structurex® ép. 25 mm 	L 80 / P 44	BM523	+ <input type="checkbox"/>
	L 100 / P 44	BM493	+ <input type="checkbox"/>
	L 120 / P 44	BM503	+ <input type="checkbox"/>









CLASSIF Rangements métal



ARMOIRES À RIDEAUX bicolores

	Description	Dim. (cm)	Réf.	Finition corps	Finition rideaux
Armoires H 198 cm P 44 cm 	4 tablettes métalliques dossiers suspendus 5 niveaux d'accrochage DS	L 100	BK35	+ <input type="checkbox"/>	+ <input type="checkbox"/>
		L 120	BN02	+ <input type="checkbox"/>	+ <input type="checkbox"/>
Armoires H 102 cm P 44 cm 	2 tablettes métalliques dossiers suspendus 3 niveaux d'accrochage DS	L 100	BK33	+ <input type="checkbox"/>	+ <input type="checkbox"/>
		L 120	BN01	+ <input type="checkbox"/>	+ <input type="checkbox"/>

► Options

	Dim. (cm)	Réf.	Finition
Tops Structurex® ép. 25 mm 	L 100 / P 44	BM493	+ <input type="checkbox"/>
	L 120 / P 44	BM503	+ <input type="checkbox"/>
Châssis télescopiques pour dossiers suspendus 	L 100	BM574G	Noir
	L 120	BM584G	Noir

